

rainbow[®]
POWERNOZZLE[™]

B R U K S A N V I S N I N G



Viktiga Säkerhetsanvisningar



DENNA SYMBOL BETYDER "FÖRSIKTIG". Vid användning av en elektrisk apparat bör grundläggande försiktighetsåtgärder alltid följas, inklusive följande:



DENNA SYMBOL BETYDER: "LÄS NOGGRANT IGENOM ALLA INSTRUKTIONER INNAN DU ANVÄNDER DENNA ENHET".

1. Använd endast enligt beskrivningen i denna bruksanvisning. Använd endast med modellen RHCS19 Rainbow.
2. För att minska risken för elektriska stötar – använd endast inomhus.
3. För att undvika risken för brand, dammsug inte upp något som brinner eller ryker, till exempel cigaretter, tändstickor eller het aska.
4. För att undvika elektriska stötar ska kontakten eller Power Nozzle inte hanteras med våta händer.
5. För att undvika skador, placera inga föremål i öppningar. Använd inte om några öppningar är blockerade; håll fri från damm, ludd, hår och allt som kan minska luftflödet.
6. För att undvika skador, håll bort hår, lösa kläder, fingrar och alla kroppsdelar borta från öppningar och rörliga delar.
7. För att minska risken för elektriska stötar – använd endast för torrupptagning. Använd inte Power Nozzle utomhus eller på våta ytor.
8. För att minska skador från rörliga delar, dra ut kontakten från elnätet före rengöring eller underhåll.
9. Denna Power Nozzle använder dubbelisolering. Använd endast identiska reservdelar. Se anvisningar för service av dubbelisolerade apparater.
10. En dubbelisolerad apparat är märkt med ett eller flera av följande: orden "DUBBEL ISOLERING" eller "DUBBELISOLERING" eller symbolen för dubbel isolering (en fyrkant inuti en kvadrat). I en dubbelisolerad apparat tillhandahålls två isoleringssystem istället för jordning. Ingen jordningsmekanism finns i en dubbelisolerad apparat och inte heller bör något sätt för jordning läggas till apparaten. Service av en dubbelisolerad apparat kräver extrem försiktighet och kunskap om systemet och bör därför endast utföras av kvalificerad personal. Reservdelar till en dubbelisolerad apparat måste vara identiska med de delar som byts ut.
11. För att undvika brandrisk, använd den inte för att suga upp brandfarliga vätskor såsom bensin eller i områden där de kan finnas.
12. Rainbow kan användas av barn från 8 års ålder och personer med nedsatt fysisk, sensorisk eller mental förmåga eller brist på erfarenhet och kunskap om de övervakas eller får instruktioner om användning av Rainbow på ett säkert sätt samt om de förstår riskerna. Barn bör övervakas för att säkerställa att de inte leker med Rainbow. Rengöring och användarunderhåll får inte utföras av barn utan tillsyn.
13. Använd endast Power Nozzle för torr uppsugning. Använd inte utomhus eller på våta ytor.
14. Sug aldrig upp hårda eller vassa föremål med Power Nozzle. Föremål som stift, hårnålar, nubbar, kritor och pennstubbbar kan skada borstvalsens eller bättets.
15. Se alltid till att Rainbow är urkopplad innan Power Nozzle monteras.
16. Olja inte motorn. Motorn är permanent smörjd och förseglad.
17. Rådfråga golvttillverkaren innan Power Nozzle används på bara och hårda ytor. Testa sedan Power Nozzle på en diskret plats för att kontrollera att golvet inte skadas vid användning.
18. Power Nozzle är INTE avsedd att användas på hårda golv med polerade eller glansiga ytor. Dessutom, vid TRANSPORT av Power Nozzle över polerade eller glansiga hårda golvtyper bör Power Nozzle INTE vara igång OCH stavarna bör placeras i upprätt läsläge OCH Power Nozzle tippas tillbaka på sina bakre två hjul för transport över hårda golv med polerade eller glansiga ytor.

Rainbow® Power Nozzle™

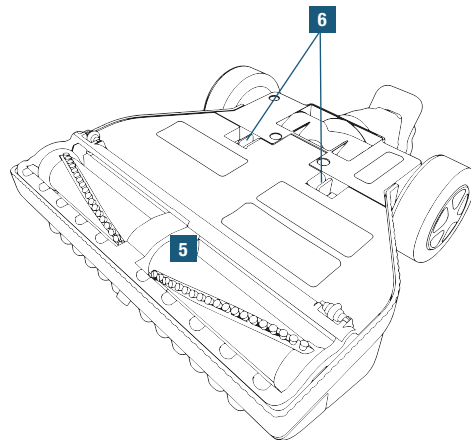
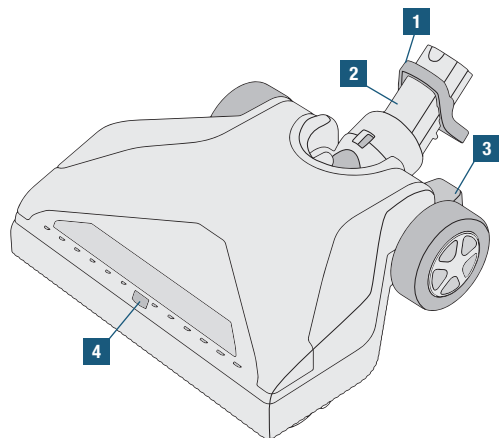

1. Fotfrigörning
2. Svängarm
3. Frigöringspedal för stående lås
4. Kontroll för luftflöde
5. Borstvals
6. Frisättningsflikar för bottenplatta

Kontakta en auktoriserad Rainbow-distributör för byte av Power Nozzle-bälten och andra tillbehör.

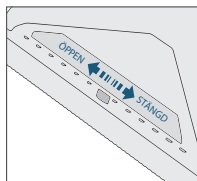

Luffflödeskontroll

Power Nozzle har förmågan att styra luftflödesmängden. För känsliga ytor, t.ex. mattor, mikrofibermattor och madrasser, använd Power Nozzles luftskopor i läget **ÖPPEN**. För alla andra ändamål, använd Power Nozzle med luftskoporna i läget **STÄNGD**.

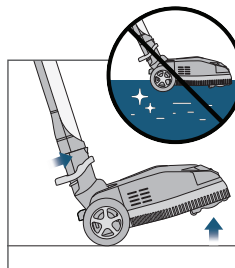

Hårda golv med polerade eller glansiga ytor

⚠ FÖRSIKTIG: Power Nozzle är **INTE** till för att användas på golv med polerade eller glansiga ytor.

Dessutom, vid **TRANSPORT** av Power Nozzle över polerade eller glansiga hårda golvytor bör Power Nozzle **INTE** vara igång **OCH** stavarna bör placeras i upprätt läsläge **OCH** Power Nozzle tippas tillbaka på sina bakre två hjul för transport över hårda golv med polerade eller glansiga ytor.

Felsökningsguide

Rainbow-apparaten har testats och inspekterats genomgående. Om ett mindre problem dyker upp kan följande felsökningsprocedurer hjälpa till med att identifiera och korrigera problemet. Om du inte kan lösa problemet så kontakta en auktoriserad Rainbow-distributör för service. Alla serviceprocedurer som inte anges nedan ska utföras av en auktoriserad Rainbow-distributör eller ett servicecenter.

⚠ VARNING: Koppla bort strömförsörjningen innan underhåll på enheten utförs. Om det inte görs kan det leda till elektriska stötar eller personskador.

PROBLEM	MÖJLIG ORSAK	MÖJLIG LÖSNING
Power Nozzle är inte igång	Handtagstryckaren är inte aktiverad.	Måste pressa avtryckaren på slanghandtaget.
	Stavarna är inte anslutna.	Se till att stavarna är ordentligt anslutna.
	Stavanslutningarna görs inte.	Se till att stavarna sitter ordentligt.
	Automatisk återställning av motorskydd har löst ut.	Stänga av Rainbow. Lämna den avstängd i 30 sekunder. Sätt på Rainbow igen.
Power Nozzle-motorn körs men borsten roterar inte.	Trasigt bälte.	Koppla bort strömmen, ta bort bottenplattan, se till att borsten roterar fritt, byt ut bältet.
Power Nozzle-borsten är stoppad och kan inte roteras för hand.	Föremål har fastnat i borstkammaren.	Koppla bort strömmen, ta bort bottenplattan, ta bort främmande föremål, se till att borsten roterar fritt.
	Bäring utsliten.	Kontakta en auktoriserad Rainbow-distributör eller -servicecenter för en reservborstrulle.
Power Nozzle plockar inte upp skräp väl.	Igensatt luftkammare.	Koppla bort strömmen, ta bort bottenplattan, rensa ut hela luftkammaren.
	Igentäppta stavar eller slang.	Koppla bort strömmen, ta bort hindret, anslut till Rainbow, se till att luften flödar fritt genom slangen.
	Borst har inte kontakt med mattan.	Se till att bottenplattan är helt på plats innan den låses fast, byt ut borsten om borsten har nötts och är för korta.

Montering Och Drift Av Power Nozzle™

Montering

1. Innan Power Nozzle används följ **Rainbow-snabbstartguiden för att förbereda Rainbow.**
2. Sätt in bottenstaven med handen i öppningen ovanpå Power Nozzle. Tryck nedåt tills knapplåset klickar till.

och tryck framåt tills stavsystemet är helt inkopplat i låsflikarna. Släpp den upprättstående låspedalen.

9. För att koppla bort Power Nozzle från staven, placera foten på fotavläsningen ovanför svängarmen.

Drift

3. Anslut Rainbow
4. Tryck ner huvudströmbrytaren. Rainbow startar alltid i höghastighetsläget.
5. För att koppla ur från upprätt läge, använd vänster fot för att trycka ner på den upprättstående låsningpedalen. Dra sedan bakåt.
6. För att aktivera Power Nozzle, tryck på avtryckaren på slanghandtaget. Släpp avtryckaren för att stänga av Power Nozzle.
7. Styr Power Nozzle långsamt fram och tillbaka över mattan med fria och lätta svängningar. Låt Power Nozzle och Rainbow göra jobbet.
8. För att låsa Power Nozzle i upprätt läge, använd den vänstra foten för att trycka ner den upprättstående låspedalen. Ta sedan tag i stavsammansättningen

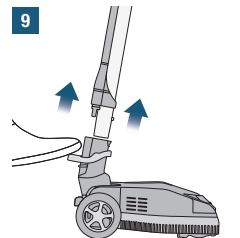
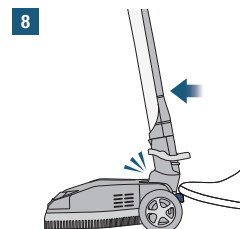
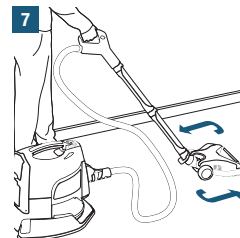
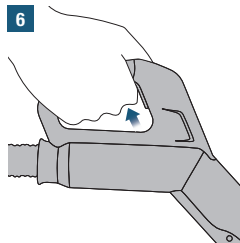
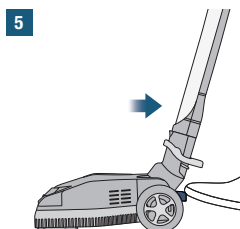
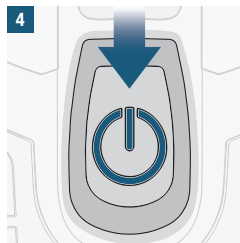
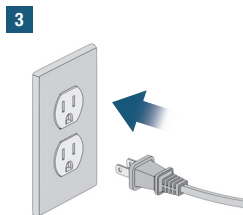
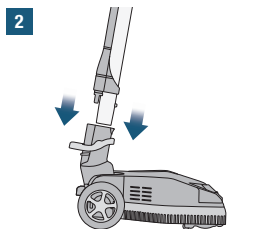

Utbyte Av Bältet Till Power Nozzle™

För bästa prestanda rekommenderar vi att du byter ut ditt Rainbow Power Nozzle var 12 till 18 månad eller när du märker minskad rengöringsprestanda. Power Nozzle kommer med ett reservbälte vilket enkelt kan bytas ut på bara några minuter. Detta reservbälte finns fickan för reservbälten under bottenplattan. För ytterligare reservbälten, kontakta en auktoriserad Rainbow-distributör.

! WARNING: Koppla alltid från elnätet vid service.

1. Vrid Power Nozzle upp och ner. Tryck samtidigt på de två snäppflikarna, dra snäppflikarna uppåt och vrid bottenplattan mot framsidan av Power Nozzle för att koppla loss bottenplattan.
2. Ta tag i bältesdörren nära bältet och vrid det mot baksidan av bottenplattan för att avslöja bältet och mässingsmotorskivan.
3. Med hjälp av en plattskruvmejsel, bänd uppåt på borstens två ändrar tills de kommit loss från Power Nozzle.
4. Ta bort bältet från motorskivan och sedan ta bort borstvalsens från Power Nozzle.
5. Kassera det slitna eller trasiga bältet och byt ut det med ett nytt bälte. Rikta in spåren på det nya bältet med spåren på borstvalsens centrumskiva.
6. Orientera borstvalsens så att borsten visas som det visas i Diagram 6. Placera borstvalsens och bältet över mässingsmotorns remskiva så att spåren på det nya bältet är inriktade mot spåren på mässingsmotorns remskiva.
7. Notera de "oktagon"-formade borstvalsändkåporna och de "oktagon"-formade fickorna i Power Nozzle. Notera också de två "justering"-ribborna nära de "oktagon"-formade fickorna i Power Nozzle. Dra borstrullen framåt för att ta bort lösheten i bältet för att hålla kvar bältet på mässingsmotorns remskiva. Placera borstvalsens så att de "oktagon"-formade ändkåporna sitter på "justeringsribborna".
8. Med tummarna trycker du fram de "oktagon"-formade ändkåporna tills borstvalsens faller in i de "oktagon"-formade fickorna i Power Nozzle. Se till att de "oktagon"-formade ändkåporna sitter rätt i de "oktagon"-formade fickorna. Roter borstvalsens för att se till att bältet är korrekt monterat på borstrullen och mässingsmotorskivan.
9. Stäng bältesdörren genom att vrida den framåt och snäppa till den så den är stängd.
10. Installera om bottenplattan igen, se till att de främre och bakre fästena är helt inkopplade.
11. Byte av bältet är genomfört.

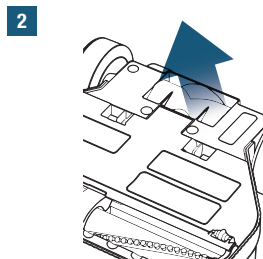
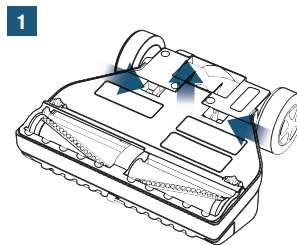

3

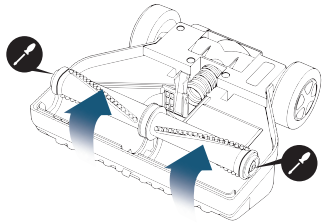

4

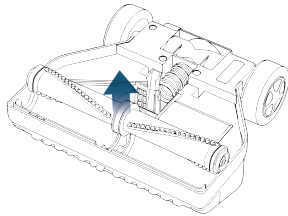

5A

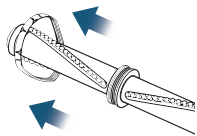

5B

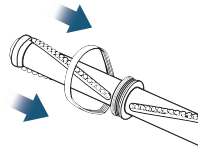

6

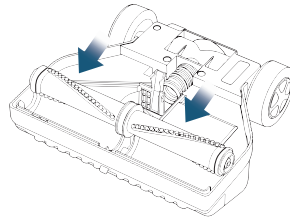

7A

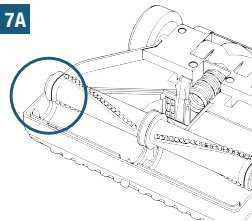

7B

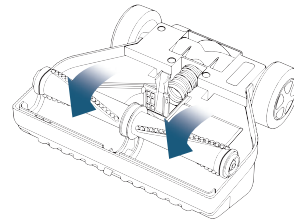

8

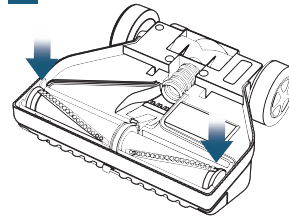

9

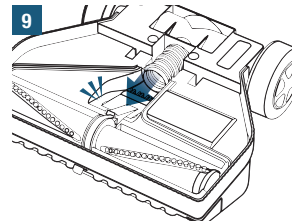

10

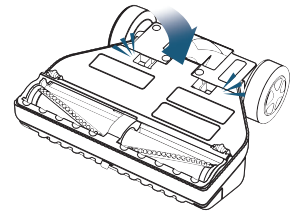

**Kontakta en auktoriserad
Rainbow-distributör för byte
av Power Nozzle-bälten och
andra tillbehör.**



rainbowsystem.com

Rexair LLC | Troy, Michigan
© 2019 Rexair LLC | R17480C-0